

No	作成日 Date	変更内容 Note
0	2024/7/1	新規作成

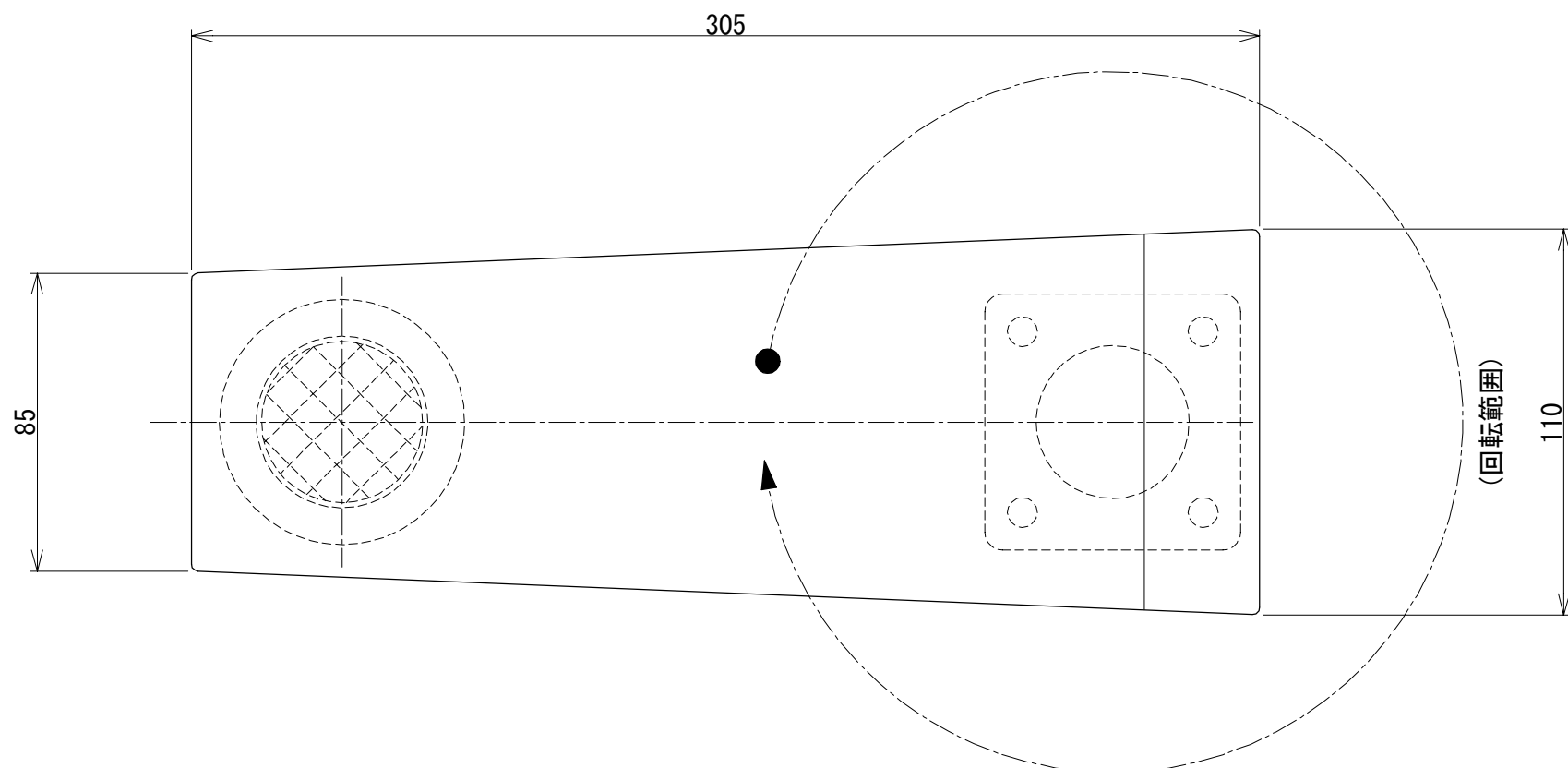

表面仕上げ : #400バフ研磨

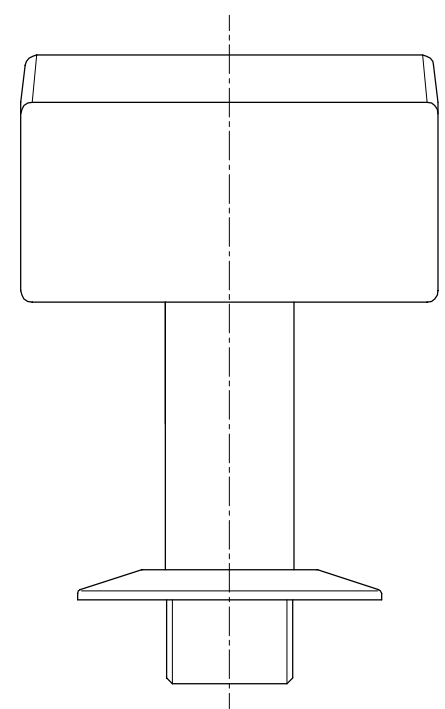
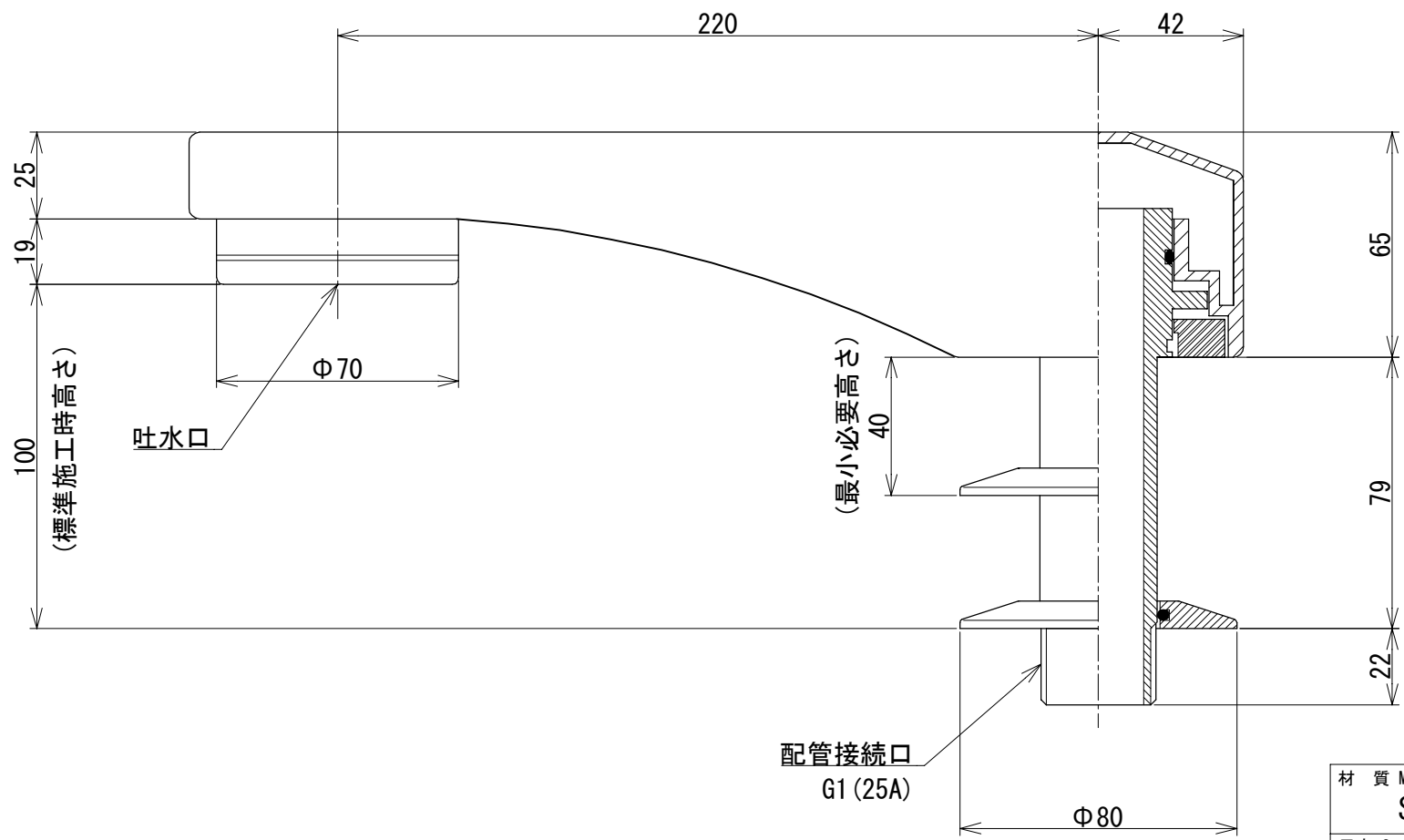
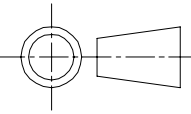

材質 Material SCS13		品名 Part Name 吐水口 框取付け型	
尺度 Scale 1:2	サイズ Size A3	作成日 Date 2024/7/1	型式 Part No. F2-12SD
	承認 Approved K. Yasueda	検図 Checked K. Yasueda	製図 Drawing Sakan
	図番 Drawing No. F2-12SD-000		
株式会社水巧エンジニアリング			

No	作成日 Date	変更内容 Note
0	2024/7/1	新規作成

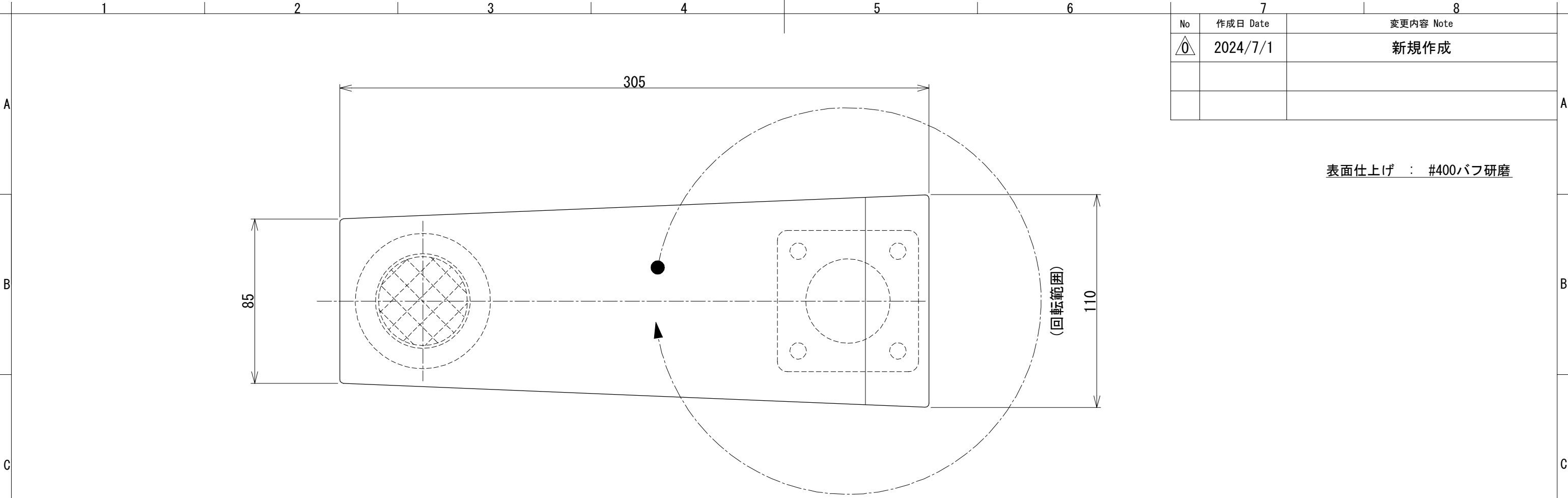

表面仕上げ : #400バフ研磨

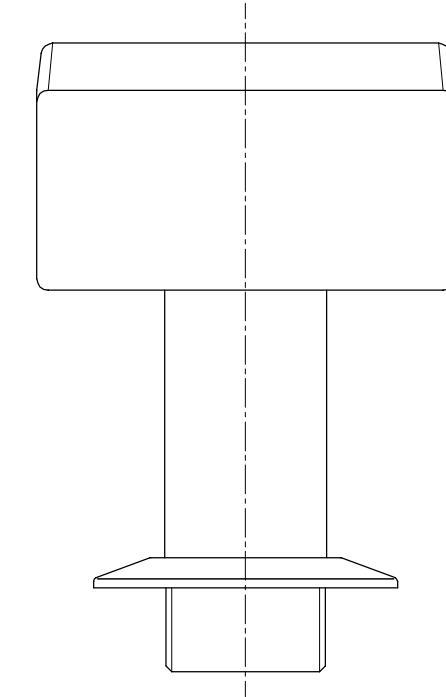
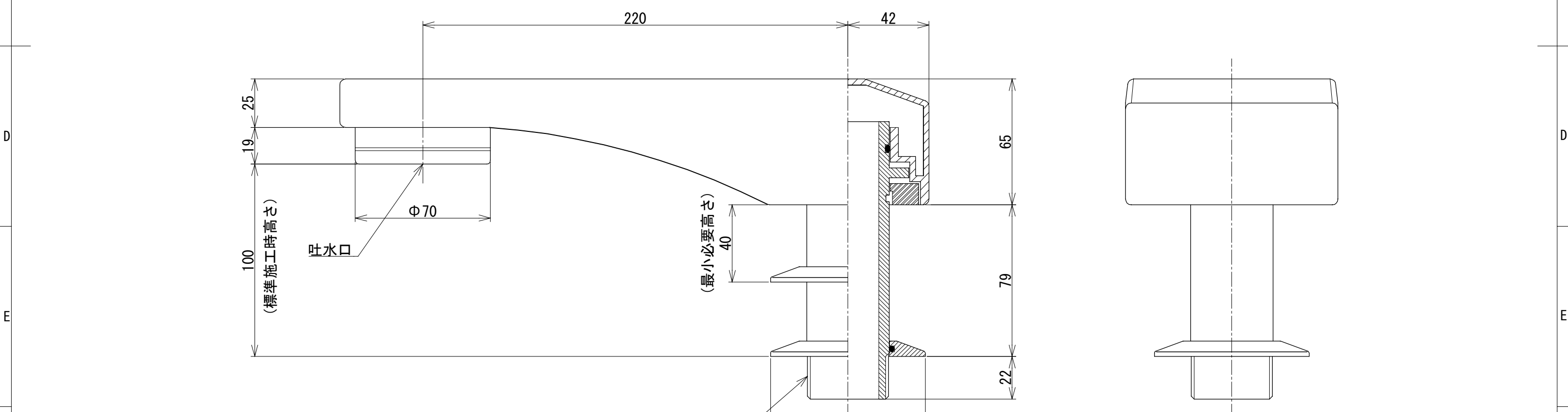

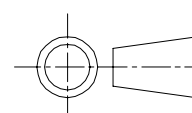
材質 Material SCS13		品名 Part Name 吐水口 框取り付け型	
尺度 Scale 1:2	サイズ Size A3	作成日 Date 2024/7/1	型式 Part No. F2-13SD
	承認 Approved K. Yasueda	検図 Checked K. Yasueda	製図 Drawing Sakan
	図番 Drawing No. F2-13SD-000		
株式会社水巧エンジニアリング			

No	作成日 Date	変更内容 Note
0	2024/7/1	新規作成

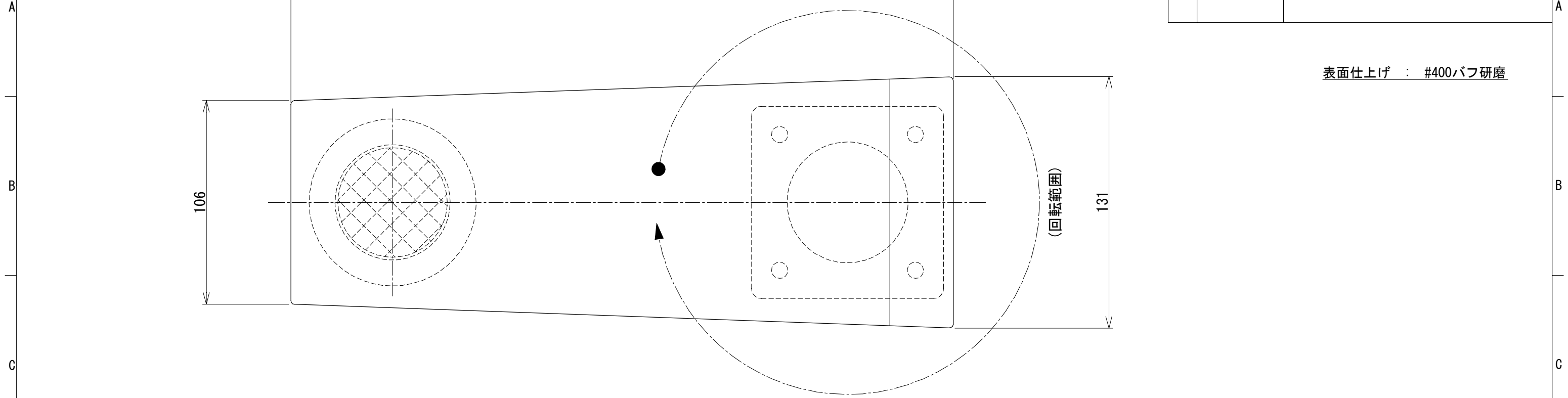

表面仕上げ : #400バフ研磨

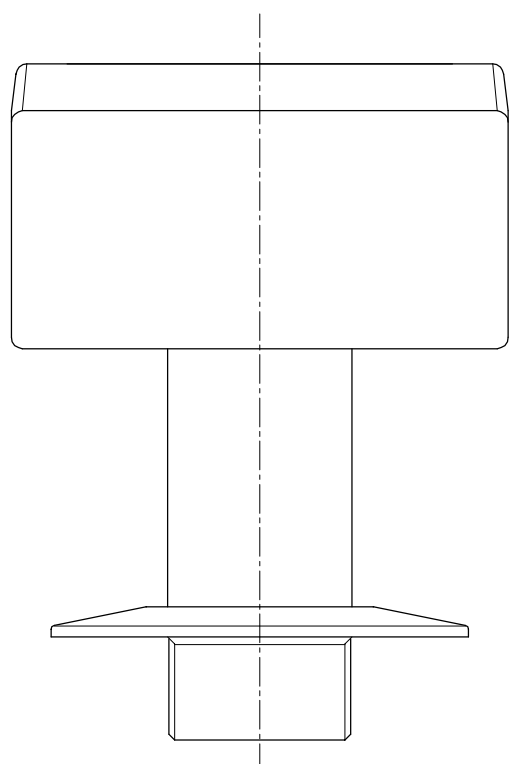
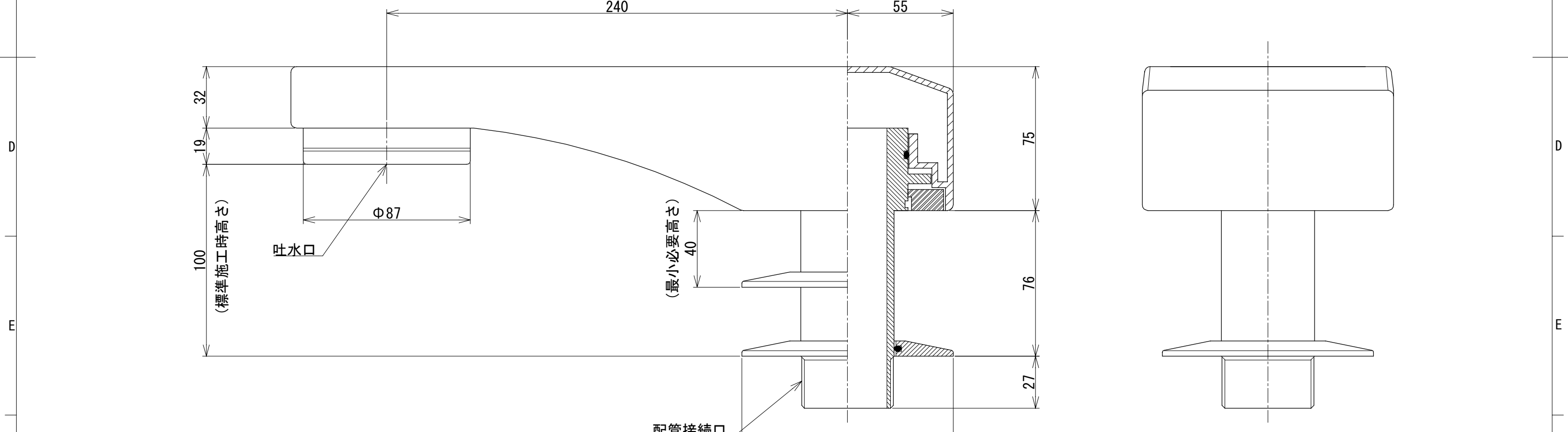

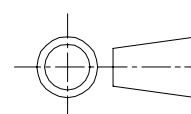
材質 Material SCS13		品名 Part Name 吐水口 框取付け型	
尺度 Scale 1:2	サイズ Size A3	作成日 Date 2024/7/1	型式 Part No. F2-14SD
	承認 Approved K. Yasueda	検図 Checked K. Yasueda	製図 Drawing Sakan
	図番 Drawing No. F2-14SD-000		
株式会社水巧エンジニアリング			

No	作成日 Date	変更内容 Note
0	2024/7/1	新規作成

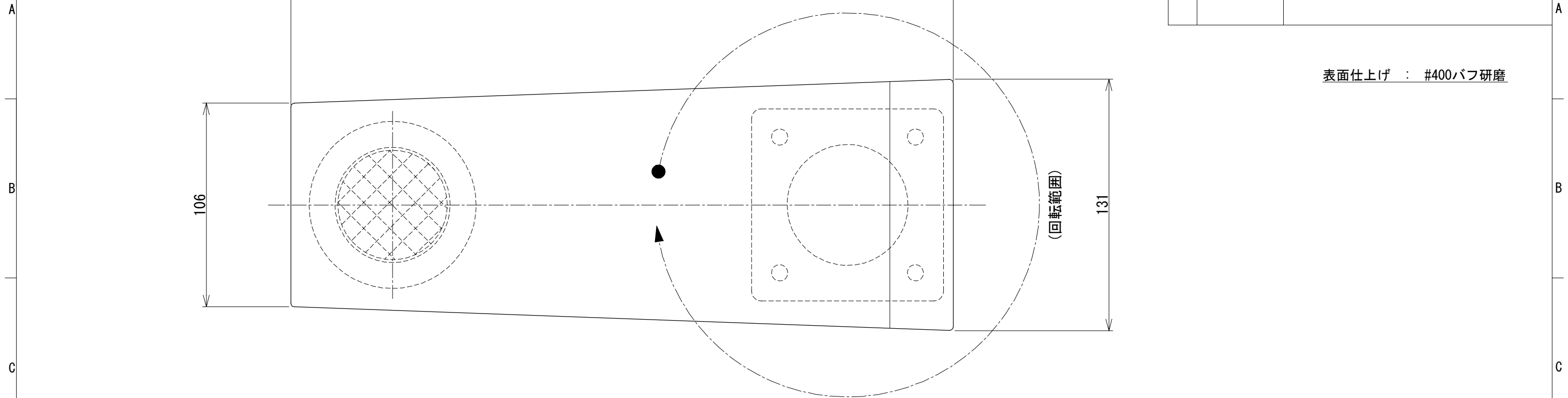

表面仕上げ : #400バフ研磨

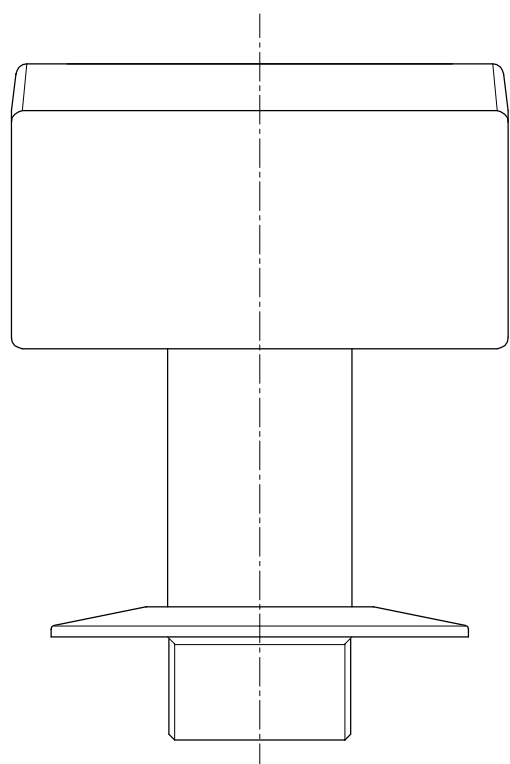
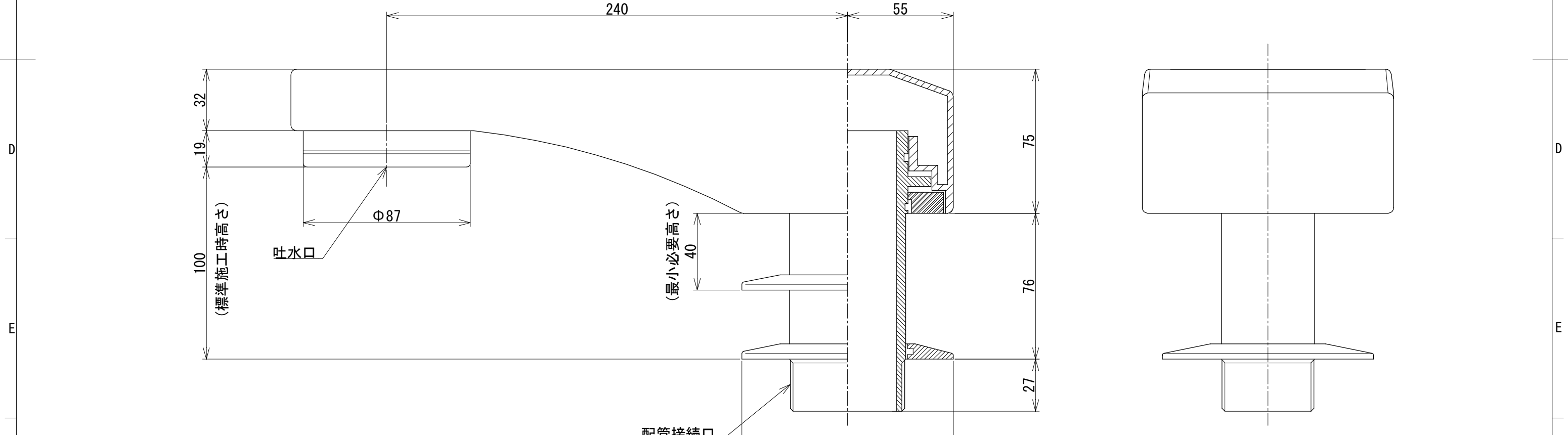

材 質 Material SCS13		品 名 Part Name 吐水口 框取付け型	
尺度 Scale 1:2	サイズ Size A3	作成日 Date 2024/7/1	型 式 Part No. F2-15SD
承認 Approved K. Yasueda		検 図 Checked K. Yasueda	製 図 Drawing Sakan
図 番 Drawing No. F2-15SD-000		株式会社水巧エンジニアリング	